



arco®

OTOMAT X5®

KULLANIM & MONTAJ KILAVUZU
USER & ASSEMBLY INSTRUCTION



**SINIRSIZ SAYIDA
KULLANICI KAPASİTELİ**

**PASLANMAZ
ÇELİK**

ÜRÜN KODU
PRODUCT CODE
KD-050/30-100

ÖNEMLİ UYARI

KALE X5 Otomat kullanıcılarını ve sayısını sağlıklı takip edebilmeniz ve gerektiğinde kullanım yetkisini iptal edebilmeniz için yetkili servislerimize kullanıcı adı ve numarasını vermeniz gerekmektedir.

LÜTFEN KUTUNUN İÇİNDEN ÇIKAN KULLANICI LİSTESİ FORMUNU GÜNCEL ŞEKİLDE TUTUNUZ.

ÜRÜN PAKET İÇERİĞİ

- Paslanmaz Elektrikli Tirajlı Kilit,
 - Anten Modülü,
 - 1 adet Yapılandırma & Yetkilendirme Kartı
 - 4 adet X5 Kart (Kullanıcı Kartı) veya X5 Anahtar
 - Montaj Vidaları
- yer almaktadır.

TEKNİK ÖZELLİKLER

| | |
|----------------------|------------------|
| ÇALIŞMA VOLTAJİ | : 7-15 V AC |
| GÜÇ TÜKETİMİ | : 10 W |
| ÇALIŞMA ŞARTLARI | : -30 C - + 70 C |
| ANTEN KORUMA SINIFI | : IP 56 |
| OKUMA YAZMA MESAFESİ | : 3-7 cm |

MONTAJ KILAVUZU

- 1- Kapı kilidinizi takacağınız yeri işaretleyerek kilidinizin mesafesine göre 70mm ölçüsünde kapının alın tarafından ölçü alarak silindir (barel) yuvasını 41mm çap ve 17mm aynı eksen aşağısına da 25mm çaplı iki delik açınız. **Resim 2.1**
- 2- Resimde görüldüğü gibi kilit kapağını, kilit gövdesinden yandaki M3x4mm (2 adet) vidaları sökerek ayırınız. **Resim 3.1**
- 3- Bu işlemden sonra 5.5x38'lik Sac vida (4 adet) yerlerini işaretleyiniz. **Resim 3.1**
- 4- İşaretlediğiniz bu yerlere Ø3.5mm matkap ucuyla yuva açarak kilidinizi iç taraftan kapınıza monte ediniz. **Resim 3.1**
- 5- Kilidin kasıtlı takılıp takılmadığını tespit etmek için kapı açık vaziyette çalıştırıp kontrol ediniz.
- 6- Kapı dışına Silindir (barelin) rozetini takarak 2.9x13 sac vida (2 adet) yerlerini işaretleyerek Ø2.5 mm matkap ucuyla yuva açıp vidalayınız. **Resim 2.1 & 2.2**
- 7- Resimde görülen karşılık ve karşılık altlığı montajlı halde iken kapı kilidinizin çalışması esnasında monte edilmesi gereken yeri kapı kasasına 3 adet vida deliği yardımıyla işaretleyiniz. Ø2.5mm matkap ucuyla 3 adet vida yuvasını açınız ve kilit karşılığını 3.9x22 (3 adet) sac vidası ile monte ediniz. **Resim 3.1**
- 8- Anten modülü üst kapağını çıkartınız. Alt kapağını kilidin silindir çevresinden geçirerek yerine otururken anten socketini penceren dışarı çıkartınız ve kapağı vidalayınız. **Resim 2.3 & 2.4**
- 9- Kilitten gelen anten socketini üst kapakta bulunan socket üzerine takınız. Üst kapağı montaj kılavuzunu dikkate alarak yerine bastırarak oturtunuz. **Resim 2.5 & 2.6**

ÜRÜNÜN ELEKTRİK BAĞLANTISI

- 1- Dışardan tedarik edeceğimiz 12 V.AC-10 W-220 V girişli transformatörün 12 V.AC çıkışlarını kilidinizin siyah kablolarına, butonlardan gelen hattı ise kilidin kırmızı kablosuna sıra klemens yardımı ile bağlayınız. Bu işlemin ehil bir elektrikçi tarafından yapılması tavsiye edilir.
- 2- Daha önce söktüğünüz kilit kapağını M3x4mm (2 adet) vidaları kullanarak kilit gövdesine monte ediniz.

NOT: Kapı ve kilidinizin güvenliği için kapınızın alın genişliğinin 50 mm olması gerekir. Kapınızın alın genişliğinin daha az olması durumunda barel dışarı fazla çıkacağından güvenlik açısından sakıncalıdır. Kullanım sırasında insan veya çevre sağlığına tehlikeli veya zararlı olabilecek bir unsur yoktur.

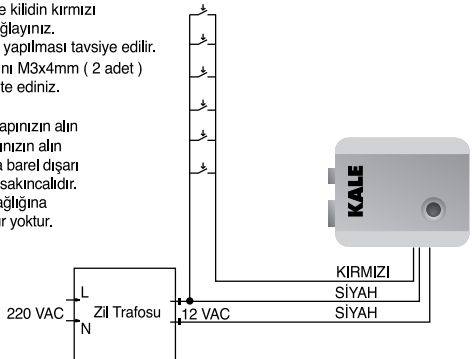

ÜRÜNÜN KULLANILMASI

Ürünün Yapılandırma Kartı ile ilk defa kurulması

- Ürüne enerji verildiğinde anten modülü üzerindeki kırmızı lamba 2. sn. aralıklarla yanıp sönmeye başlar.
- Ürün ilk defa yerine montajı yapıldığında devre üzerindeki butona bir kere basınız.
- Kırmızı ledin hızlı aralıklarla (0.5sn) yanıp sönmeye başladığını göreceksiniz.
- Bu aşamada yetkilendirme kartını anten modülüne gösteriniz.
- Bir defa yapılacak bu işlem ile kilidin gerekli kimlik numarasını almasını sağlamış olursunuz.
- Bu işlem sonucunda kırmızı led tekrar normal halde yanıp sönmeye başlar.

Kullanıcı Kartlarının kilide tanıtılması

- Ürün kurulduktan sonra Yetkilendirme Kartı anten modülüne gösterilir.
- Kırmızı led hızlı aralıklarla (0.5sn) yanıp sönmeye başlar. Böylece programlama moduna girdiği anlaşılır.
- Bu modda iken kullanıcı kartları teker teker anten modülüne tanıtılır.
- Tüm kartlar bittiğinde tekrar Yetkilendirme Kartı gösterilerek kilit normal çalışma moduna döner. (Programlama modundayken 1 dk. boyunca her hangi bir kart gösterilmezse sistem eski haline kendiliğinden döner).
- Sınırsız sayıda kullanıcı kartı kilide tanıtılabilir.

Kilidin kullanılması

- Kapı kapalıyken kartın anten modülüne 3-7 cm. yaklaştırılması yeterlidir. Eğer kart yetkili ise 2sn. aralıklarla yanıp sönen kırmızı led 3 kere kısa aralıklarla yanar ve kapı kilidi açılır.
- Kart yetkili değilse kırmızı led 5 sn. boyunca devamlı olarak yanar ve kilidi açmaz.
- Kapı kilidi bir kez açılmışsa kapının açılıp kapanarak kilidin tekrar kurulması gerekir. Aksi takdirde kilit açık kalır.
- Tırajlı kilit aynı zamanda klasik normal anahtarları ile her zaman kullanılabilir.

Önceden tanıtılmış kartların hafızadan silinmesi

- Eğer ki kaybolan bir kart hafızadan çıkartılmak istenirse kilidin kapağı açılarak devre üzerindeki RS232 seri portuna özel programlama kablosu takılır. Özel X5 OTOMAT servis yazılımı ile kaybolmuş kartın seri numarası hafızaya girilerek yasaklı kart listesine eklenir. Sistem yasaklı kart kapasitesi 50 adettir.
- Bu işlem sadece Kale Kilit'in yetkili servisleri tarafından yapılabilir.

Yetkilendirme Kartı kaybolursa

Kullanıcı kartlarından birisini yetkili servise götürerek yeni bir Yetkilendirme Kartı satın alabilirsiniz.

Aynı X5 Kart ya da X5 Anahtarın birden fazla noktada kullanılması

Site ana girişleri, diğer bloklar, garajlar, jimnastik salon girişleri gibi maksimum 50 farklı noktadaki kilide de Kullanıcı Kartınızı güvenle tanıtabilirsiniz.

Güvenli Kullanım Garantisi

Siz izin vermediğiniz sürece hiçbir X5 Kart veya X5 Anahtar size ait olan KALE X5 OTOMAT'ınıza tanıtılamaz ve açamaz.

Ayrıca KALE X5 KART ya da KALE X5 ANAHTAR'lar dışında farklı hiçbir kart ya da elektronik anahtarlar sisteme tanıtılamaz.

Arıza Durumu

Kilidinizin arıza yapması durumunda değiştirdiğiniz yeni kilidinizin yapılandırılmasını, eski kilidinizin Yetkilendirme Kartı ile gerçekleştireniz, kullanıcı kartlarının tekrar tanıtılmasına gerek yoktur.

ÇALIŞMA ŞEKLİ VE TEKNİK ÖZELLİKLERİ

KALE X5 otomati elektrik bağlantılı bir buton veya anahtar ile çalışır. Kilit üzerinde ve kumanda edilmesini istenen katlarda bulunan bir buton ile içerden; X5 kart X5 anahtar veya mekanik anahtar ile dışardan kilit açma işlemini yapar. (12V, 10W güç bağlantısı yapılmış durumda) **Kapı otomatları 12 Volt, en az 10W'lık transformator ile çalıştırılmalıdır. Bağlantılar 0.50 mm2'lik kablo ile yapılmalıdır.**

Dikkat: Kale X5 otomati kapandığı zaman kendiliğinden açılıyorsa, katlardaki buton bağlantı devrelerini ehil kişilere kontrol ettiriniz. Kapı kapatıldığı zaman kilit otomatik olarak kendini kurar ve yeni bir açılma işlemine hazır duruma gelir. Aksi durumlarda kilit ve karşılık arasındaki mesafenin arkadaki çizime uygunluğunu kontrol ediniz. Kilit ve kilit karşılığını kapiya kesinlikle kaynakla monte etmeyiniz.

Kilit Silindiri ve Konnektörün Yuvadan Dışarı Alınması

To moving out of cylinder and cable connector

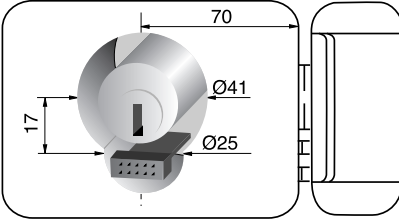
**Resim / Picture 2.1****Anten Alt Kapağının Montajı**

Montage of below of Antenna's cover

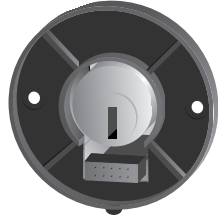
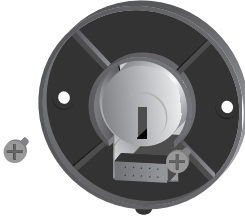
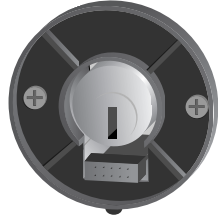
**Resim / Picture 2.2****Anten Alt Kapağının Vidalanması / Tighten screws of below Antenna's Cover****Resim / Picture 2.3****Resim / Picture 2.4****Üst Kapağın Montajından Önce Dişi Konnektör Devre Üzerindeki Sokete Takılır.**

Female connector should be connected into socket on PCB before installation of Upper Cover

**Resim / Picture 2.5****Üst Kapak Montaj Kılavuzu Dikkate Alınarak Yerine Oturtulur.**

Upper Cover should be installed by following user manual instructions.

**Resim / Picture 2.6**

Montaj Resmi
Installation Picture

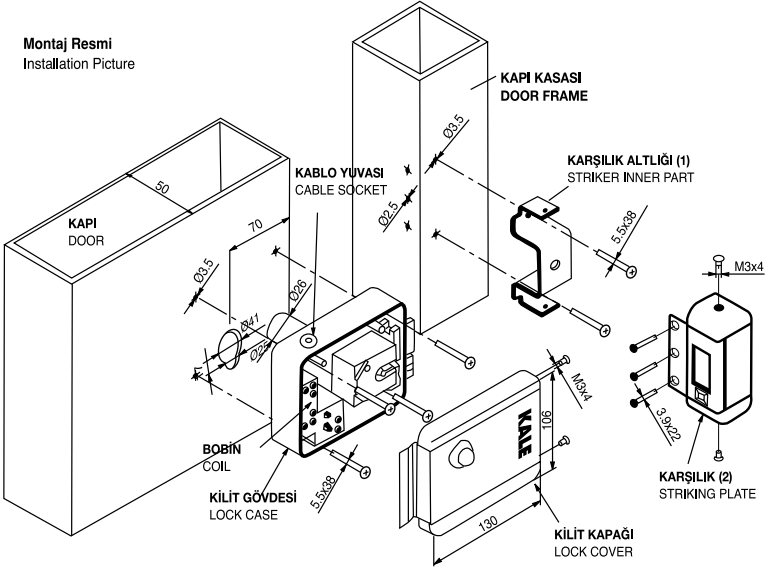

Resim - Picture 3.1

KALE X5 Otamat'ın Kilidin Kapıya Montajı
Mounting Dimensions

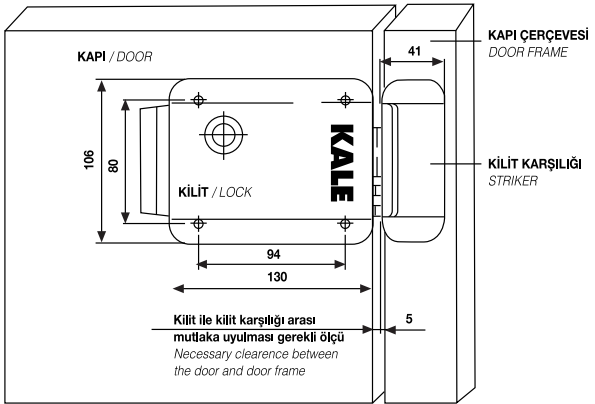

Resim - Picture 4.1

PRODUCT PACKING CONTENT

- SS Electrical Rim Lock,
- Antenna Module,
- Construction & Authorization Card 1 pc,
- Authorization Card 1
- 4 pcs X5 User Card or X5 keytag
- Installation Screws

TECHNICAL SPECIFICATIONS

| | |
|-------------------------------|-----------------|
| WORKING VOLTAGE | : 7-15 V AC |
| POWER CONSUMPTION | : 20 W |
| WORKING TEMPERATURE | : -30°C / +70°C |
| ANTENNA PROTECTION | : IP 56 |
| CARD READING DISTANCES | : 3-7 cm |

ASSEMBLY INSTRUCTIONS

- 1- Mark where you want to fix the lock on the door. Drill a 27 mm diameter hole on to the door. Drill as keeping 70mm distance from the edge of the door as shown in the Picture. **Picture 2.1**
- 2- Open a hole with 8 mm diameter by using installation template for antenna cable. **Picture 3.1**
- 3- Disassemble the lock cover by loosening the screws (M3x4mm-2 pcs) from the main lock case as shown in the pictures. **Picture 3.1**
- 4- Mark the fixing holes of the self tapping screws (5.5x38mm 4 pcs) on to the door. **Picture 3.1**
- 5- Attach the lock on to the inside of the door after drilling fixing holes that measure 3.5mm in diameter.
- 6- Check the door while it is open to ensure that it operates properly. **Picture 2.1 & 2.2**
- 7- Mark the fixing holes of the cylinder escutcheon (26mm dia.) on to the outside of the door and after drilling by a drill (Dia 2.5mm) fix it by using 2 pcs screw (2.9x13) **Picture 3.1**
- 8- Mark the fixing holes (3 pcs.) for the self tapping screws (3.9x22) to install the striker assembly (1 and 2) on to the door frame. Make sure that striking plate is aligned with the lock's body on the door. Drill the holes and attach the strike plate. **Picture 2.3 & 2.4**
- 9- Take out the upper cover of antenna module. Place the below cover through lock cylinder and screw it into door. In the meantime put the antenna cable through previously drilled 8 mm hole. **Picture 2.5 & 2.6**
- 10- Close the upper of cover of antenna while pushing towards to below cover. Both covers would hold each other by clamping together.
- 11- Connect the antenna cable into PCB by paying attention to right order.

POWER INSTALLATION

- 1- Connect the output side of cables (dia 0.50 mm²) of transformer which has 12V.AC-10 W. Output/220 V.input and purchased separately to the coil by pushing through the lock's cable hole.

The connection must be made by an qualified electrician.

- 2- Fix the lock cover to the lock body (2 pcs.M3x4 self tapping screw)

ATTENTION: For the maximum safety the door's thickness should be 50mm. If thinner, the lock's cylinder will stick out from the door more than necessary, thus it will become more vulnerable for a forced entry.

The product doesn't contain any harmful or dangerous element for the environment and the human health.

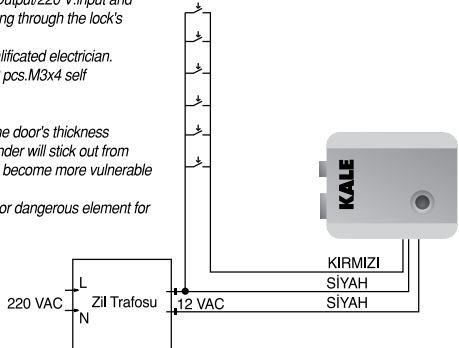



USER & ASSEMBLY INSTRUCTION

PRODUCT USAGE

First time installation by using Construction Card

- When device is connected to electricity the led lamb on antenna module will start blinking every 2 second.
- Press the button on PCB once on the stage of 1st time installation.
- Led lamb will start blinking more rapidly (every 0,5 second)
- Then read the Construction card to antenna module.
- By reading construction card to antenna module, the identity number of lock would be assigned.
- Upon on completion of above steps led lamb on PCB would start blinking normally (every 2second)

Registration of User Cards

- After the usage of Construction Card as above, read Authorization Card to antenna module.
- Led lamb will start blinking rapidly (every 0, 5 second) by indicating that entered into programming mode.
- While lock is in programming mode, all user cards can be registered one by one as reading them to antenna module.
- Upon the completion of registration of all user cards, lock can be turn normal status by reading Authorization Card once again. (If no any cards are shown for 1 minute while in programming status, lock will return back to normal status)
- Countless number of User Cards can be registered into each lock.

Operation of Locks

- While door is lock, read user card to antenna module from 3-7 cm distance. If the card is registered one, the led lamb is blinks 3 times consecutively and door opens.
- If the card is not registered, the led lamb stays on continuously for 5 seconds and lock remains locked.
- After opening the lock by using a registered user card, lock itself remains unlocked unless re-locked by opening & closing the door.
- Electrical Rim Lock can be open by using mechanical key at any time.

Deletion of previously registered User Cards

- If a lost card to be want to deleted, special programming cable should be connected into RS232 port on PCB by opening lock case. The serial number of lost card are being recorded into the memory as restricted status by using X5 OTOMAT service programme. The number of restricted card can be maximum 50 pc. This process could be handled only by authorized Kale Kilit Authorized Services.

Lost of Construction Card

You may purchase a new Construction Card with the same identity of lost one, by taking a registered user card which is issued previously by using of lost construction card to Kale Kilit Authorized Services.

Lost of Authorization Card

You may purchase a new Authorization Card with the same identity of lost one, by taking a registered user card which is issued previously by using of lost authorization card or current Authorization Card to Kale Kilit Authorized Services.

Usage of same X5 Card or X5 Key on various locations

The same User Card can be registered and used on maximum 50 different locations such as on sites main entrance, flat blocks entrance, garage doors, gymnasium entrance etc. with securely .

Guaranteed Secure Usage

None of any X5 Card or X5 key can be registered or used with your KALE X5 OTOMAT unless you have authorized specifically. Additionally only KALE X5 CARD or KALE X5 KEY can be registered into the system.

Product Failure & Replacement

In case of replacement of lockset due to product technical problems, the replaced unit can be addressed with the previous lock's Construction Card which prevents to re-registration of previously issued user cards.

OPERATIONAL AND TECHNICAL SPECIFICATION

KALE X5 automat lock with roller operates with 12V, 10W power supply. From inside the building, it is opened either by pushing the button on the lock's body or buttons placed in each flat. From outside, it is opened with a key.

Important: The X5 automat lock must be assembled according to the enclosed drawings and instructions. 0.50 mm2 cables must be used in all connections. When the door is shut, the mechanism automatically locks it self and adjusts for reopening. In case the lock remains open while the gate is closed, authorised persons must check buttons in each flat. If the problem persists then the distance between the lock's body and the striking case must be checked to determine whether it conforms to the assembly instructions. The lock and the striking case must never be welded to door.

YETKİLİ SERVİSLER

| AD / ÜNVAN | ADRES | TEL NO |
|--------------------------|--|--------------------------------|
| KALE ANAHTAR EVİ | Vali yolu Menemenci ap.altı Seyhan / ADANA | 322 458 21 91- 458 21 91 |
| ALO ÇİLINGİR | Yurt Mah.Kurttepe cad.Ünalır Apt.No:8/A Çukurova / ADANA | 322 239 813 |
| TEKNİK İŞ ANAHTAR | Turgut Reis Mah.Eski Zey sk.No:48-B Merkez / ADIYAMAN | 416 214 57 18 |
| GARANTİ ANAHTAR | Basın cad.Bağkur İl.Müd.Karşısı No:21 Merkez / AFYON | 272 215 56 23 - 215 56 23 |
| SULTAN ANAHTAR | Rüzgarlı sok.Tedaş yanı No:4/A Merkez / AKSARAY | 382 214 23 35 - 214 23 35 |
| KANAR ANAHTAR | Mehmetpaşa mhçAtatürk Cd.No:58-C Merkez / AMASYA | 358 218 73 78 |
| ANKARA ANAHTAR | Rüzgarlı sok.10/13 Ulus / ANKARA | 312 312 16 62 - 312 16 63 |
| BİRLİK ANAHTAR | Birlik mah.5.cad.No:51/B Çankaya / ANKARA | 312 495 10 81 - 495 26 70 |
| ALPER ANAHTAR | Çayyolu 8.cad.165 Çayyolu / ANKARA | 312 235 38 22 - 236 16 25 |
| KANIK REKLAM ANAHTAR | G.Ö.P mah.212 sok.No:14/A Gölbaşı/ ANKARA | 312 485 01 62 - 485 01 62 |
| MERTER ELEKTRİK | Sakarya cad.Sakarya psj.No:21/9-10 Kızılay / ANKARA | 312 432 56 41 - 432 56 41 |
| AKGÜL ANAHTAR | Cebesoy cad.Şükürbey Apt.No:51/C Merkez / ANTALYA | 242 322 46 26 - 322 80 80 |
| SÖNMEZ ÇİLINGİR | Saray mah.Atatürk cd.Gülen sk.Doğa apt.No:20/B Alanya / ANTALYA | 242 512 80 93 - 512 80 93 |
| EKİNER LTD.ŞTİ | Cumhuriyet cad.No:5/C Söke / AYDIN | 256 518 76 08 - 512 68 58 |
| AYDIN ANAHTAR | Türkmen Mah.Bahçearası Sk.No:6 Kuşadası / AYDIN | 256 613 20 01 |
| EMİN ANAHTARÇILIK | Altınbaş Mah.334 Sk.No:30/B Nazilli / AYDIN | 256 313 23 76 - 0544 434 53 64 |
| MODERN ANAHTARCI | Kurtuluş Mah.2010 Sk.No:20/B Merkez / AYDIN | 256 213 11 27 - 0543 518 19 82 |
| ANAHTARCI EMİN | İzzetBaysal Cad.Gülleri 1 Ş Hani 5/18 Merkez / BOLU | 374 212 50 01 |
| ÇİLINGİR AHMET ERKUL | Fahri Korutürk cad.No:11/B Çatalfırn / BURSA | 224 222 33 39 - 223 02 78 |
| FATİH ANAHTAR | Bucak Hükümet Konağı Karşısı Bucak / BURDUR | 248 325 43 31 - 325 16 07 |
| BİZİM TEKNİK ANAHTARCI | Cumhuriyet Mah.(Adliye binası yanı)No:2 Merkez / ÇANKIRI | 376 212 02 93 - 212 27 44 |
| SEKİN ANAHTAR | Çöplü mah.Camii Kebir 3.sk.No:4 Merkez / ÇORUM | 364 213 38 37 |
| KAPLAN LTD.ŞTİ | Belediye İshanı no:58 Bayramyeri / DENİZLİ | 258 261 98 99 - 265 83 93 |
| GÜVEN ANAHTARÇILIK | Kıbrıs Cad.Balkar Otel Altı.No:29/A Dağkapı / DİYARBAKIR | 412 223 50 28 - 235 10 76 |
| ALTUN ANAHTAR | Kayapınar Mah.Alkan Fidan Sitesi B/Blok No:7 DİYARBAKIR | 412 257 21 16 - 257 21 17 |
| ERDEMELER ANAHTAR | Çeridiye Mh.Ayakkablar Çarşısı.No:11 Merkez / DUZCE | 380 514 64 33 - 512 34 51 |
| YUVAM ANAHTAR | Cağış Mah.Tüfekçiler Sok.No:15 Merkez / ELAZIĞ | 424 218 65 33 |
| ÖZEREN LTD.ŞTİ. | İstiklal Mah.Köprübaşı cd.Yelkovan İş Merkezi No.126/30 Merkez / ESKİŞEHİR | 222-234 32 91 - 234 32 91 |
| ANAHTARCI SARI | GaziMuhtarpaşa Bulvarı 8 no'lu geçit No:1/C Merkez / GAZİANTEP | 342-322 59 79 - 322 68 69 |
| ANAHTARCI ENVER | Namık Kemal Cd.No:26-A İskenderun / HATAY | 326-612 15 67 |
| ANAHTARCI MUFİT | Pazar Sk.No:3 Antakya / HATAY | 326-215 36 93 - 212 36 89 |
| ORTAKLAR ANAHTAR | Zeytinöğlü cad.Alan apt.39/3 Etiler / İSTANBUL | 212-351 67 72 - 351 94 24 |
| ACAR ANAHTAR | Cumhuriyet cd.No:57/A Rüzgarlıbahçe / Kavacak / İSTANBUL | 216-680 01 1 - 425 55 70 |
| BAŞARAN ANAHTAR | Atatürk mah.Kiteltili cad.No:209 Pasajler / İkitelli / İSTANBUL | 212-696 23 36 |
| YÜKSEL TEKNİK | Ethem Efendi cd.No:73/B Erenköy / İSTANBUL | 216-386 14 48 - 386 14 48 |
| YILMAZ ANAHTAR | Ayyıldızlar İş Merkezi No:2 Kartal / İSTANBUL | 216-418 11 01 - 418 21 63 |
| KUBRA TİCARET | Moda cad.No:114/A Kadıköy / İSTANBUL | 212-551 89 11 - 502 92 13 |
| ŞEN ANAHTAR | Fatih cad.No:41/A Şirinever / İSTANBUL | 212-603 00 50 - 603 00 51 |
| ŞAHİN ANAHTAR | 29 Ekim Cad.Köyaltı Mevkii No:1 Atölye Blok Zemin Kat Yenibosna / İSTANBUL | 212-586 53 30 - 586 53 30 |
| GÜNEŞ ANAHTARÇILIK | Kuvay-i Milliye cd.Çevre Tiyatrosu psj.No:6 K/M Paşa / İSTANBUL | 216-651 20 68 - 474 17 53 |
| TEKNİK TİCARET (CAPİTOL) | Capitol Alışveriş merk.Kat:-2 No:B Altunizade / İSTANBUL | 212-259 23 06 - 261 24 21 |
| ORTAKÖY ANAHTAR | Dereboyu Cad.Bulgurcu Sk.No:6 Ortaköy / İSTANBUL | 212-249 58 90 |
| HASBAL KİLİT | Mebusan Yokuşu.No:83/B Fındıklı / Beşiktaş / İSTANBUL | 212-356 60 09 - 288 90 31 |
| ANAHTARCI OSMAN ŞAM | Fatih Mah.Adnan Kahveci Cad.Esin Pasajı No:19 B.Cekmece / İSTANBUL | 212-881 93 04 - 881 93 04 |
| UÇAR ANAHTAR | Eminalipaşa Cd.No:47/A Sudaıye / KADIKÖY / İSTANBUL | 216-410 38 45 |
| GÜMÜŞYAPI | Davutpaşa Mh.Kazıma Cd.No:85-A Fatih / K.M.PAŞA / İSTANBUL | 212-632 91 31 |
| PAŞA ANAHTAR | Zübeyde Hanım cad.61/B Karşıyaka / İZMİR | 232-367 73 74 - 367 73 74 |
| ERKAN ANAHTAR | Kıbrıs Şehitleri cd.Tansaz Karşısı Alsancak / İZMİR | 232-464 06 26 - 463 10 88 |
| AKKUR USTA LTD.ŞTİ | 14 sk.No:7/A Uçkuyular / Balçova / İZMİR | 232-246 28 03 - 246 73 63 |
| DALGIÇ ÇİLINGİR | Fevzi Paşa cad.No:80/B Alağa / İZMİR | 232-616 02 29 - 616 08 43 |
| ANAHTARCI FUJAT | 8. sok.No:5/B Bornova / İZMİR | 232-373 85 57 - 373 90 30 |
| ANAHTARCI SERVET | Ordu cad.No:40/B Yesilyurt / İZMİR | 232-255 03 59 - 262 44 65 |
| ANAHTARCI BİROL | Anadolı Cd.No:813 / P-3 Çiğli / İZMİR | 232-386 13 13 |
| GÖZDE ANAHTAR | Ömergahe mah.İstiklal cad.Bakko İshanı No:85/22 İZMİT | 262-321 26 29 - 321 26 29 |
| TEKNİK KARDEŞLER | P.1.t cad.Şato düğün salonu altı pasaj içi Merkez / KARABÜK | 370-412 74 10 - 424 46 76 |
| ALEVÇAKMAKANAHTAR | Bankalar cad.No:20 KAYSERİ | 352-222 15 99 - 232 14 20 |
| ÖNDER LTD.ŞTİ | Tepebaşı mah.M.Akif cad.4.sok.No:9/A Merkez / KIRIKKALE | 318-224 94 50 - 222 22 98 |
| ÇETİN ANAHTAR | Atatürk Cd.Tüccarlar İş HanıA Blok No:2 Merkez / KIRŞEHİR | 386-213 66 77 |
| AHMET SEVFLİOĞLU | İstanbul Cd.Akifpaşa Sk.No:38 Merkez / KONYA | 332-353 14 94 - 0555 516 39 86 |
| UZMAN ANAHTAR | Yeni Alışveriş Merkezi (Makro Market İçi) Merkez / KONYA | 332-237 26 14 - 0532 745 68 35 |
| EXPRESS KUNDURA | İnönü Cd.Güngörel Pasajı.No:6 MALATYA Merkez / MALATYA | 422-324 51 38 - 324 51 38 |
| ÖZEN ANAHTAR | İş Bankası yanı24.sk. No:4 Salihi / MANİSA | 236-715 07 45 - 712 16 52 |
| GENÇ ANAHTARCI | Kurtuluş mah.İman sok.No:10 Soma/MANİSA | 236-613 11 91 |
| KALE NALBURİYE | Acarlar Mh.İsmail Hakkı Sk.No:9 Turgutlu / MANİSA | 236-314 56 98 - 0532 592 20 35 |
| KALENDER KİLİT | Merkezefendi Mh.Şenol Sk.No:1/E Merkez / MANİSA | 236-238 16 36 |
| DOST ANAHTAR | Yasansarlar Mh.Önur Sk.No:2/A Merkez / MANİSA | 236-231 15 80 |
| ERBAL ANAHTAR | Dörtöylü Kavşağı.Yüce Center İş Merkezi Midyat / MARDİN | 482-462 57 88 - 462 25 79 |
| ANAHTARCI ZEYİNİ | Zeytinlibahçe cd.Metropol İş mrk.E.BL.No:62 Merkez / MERSİN | 324-336 07 37 - 336 07 73 |
| MERTİM ANAHTAR | PTT yanı , Erginler Petrol karşısi Erdemli / MERSİN | 324-515 18 91 |
| ÖZER ANAHTARCI | Sarıyeli sitesi No:17/A Bodrum / MUĞLA | 252-316 81 78 - 312 81 77 |
| BAGDATLI TİCARET | Konak mah.Atatürk cd.No:51/A Yatağan/MUĞLA | 252-572 82 76 - 572 82 75 |
| BARLAS TİCARET | Seyh mah.Hacimemişağa sok.Tola apt.No:6 Merkez / MUĞLA | 252-212 62 32 - 212 62 32 |
| KORKMAZ ANAHTAR | P.T.T Karşısı Sivriler İshanı Fethiye/MUĞLA | 252-614 46 50 - 614 81 63 |
| BİZİM ANAHTARCI | Eskilbediye yanı.No:2-b Merkez / NİĞDE | 0386-2139480 |
| TERCİH ANAHTAR | Kurtuluş mah.Fiskobirlik cd.No:9 Fatsa/ ORDU | 452-423 70 34 - 424 11 11 |
| KAFKAS TİCARET | Meydan cad.No:16/A Merkez / RİZE | 464-214 31 10 - 214 31 10 |
| ACAR ANAHTAR | Ulugazi Mah.Canik Sk.No:9 Merkez / SAMSUN | 362-435 05 72 - 435 05 72 |
| MUTLİ İNŞAAT | Demircilercad.No.Kayırcık Sk.No:6 Merkez / SİVAS | 346-223 14 14 - 0532 294 89 75 |
| TİMUR ANAHTAR | Belediye arkası No:11 Merkez / ŞANLIURFA | 414-312 02 01 - 314 69 13 |
| ANAHTARCI RASTGELDİ | G.M.K.P mh.Atatürk cd.Edip sk.Kazım İşcan psj.No:7 Çerkezköy / TEKİRDAĞ | 282-726 50 85 - 726 51 31 |
| KURTARAN TİCARET | Güven Mah.Mömürtak Cad.Arılar İş Merk.No:6 Çorlu / TEKİRDAĞ | 282-654 71 68 - 656 17 59 |
| GÜVEN ANAHTAR | Sarayönü Mh.Süreyya Hoca Cd.No:48 Merkez / TOKAT | 356-212 44 77 |
| ÇAKIR TİCARET | Kilitür Köpr.Karşısı 60.Yüi Koop Altı.No:16 Merkez / TOKAT | 356-228 25 56 |
| İLIT VE ANAHTAR HAST. | Şahin Karabekir Cad.No: 31 Merkez / VAN | 432-216 34 23 |
| ÇİLINGİR SÜHEYL | Meydanyeri,Tol Çarşısı.No: 10 Merkez / YOZGAT | 354-217 11 73 - 217 16 97 |
| ANAHTARCI ERALP | İstasyon Cad.No:56 Çaycuma / ZONGULDAK | 372-615 18 28 |
| TOPUZ TİCARET | Zübeydehanım Cad.Doğramacı Sk.No:4Merkez / ZONGULDAK | 354-217 11 74 |



KALE KİLİT
DIŐ TİCARET A.Ő.

KALE KİLİT DIŐ TİCARET A.Ő.

BaŐak Sokak 39

Güngören 34610 İstanbul

Tel: (0212) 705 80 20

Fax: (0212) 705 79 77

trade@kalekilit.com.tr

www.kaledisticaret.com